



Om varningar

 **VARNING!** En **VARNING** signalerar risk för skada på egendom eller person, eller för livsfara.

Dell™ Latitude™ XT2 Installation och funktioner

Framifrån och från höger

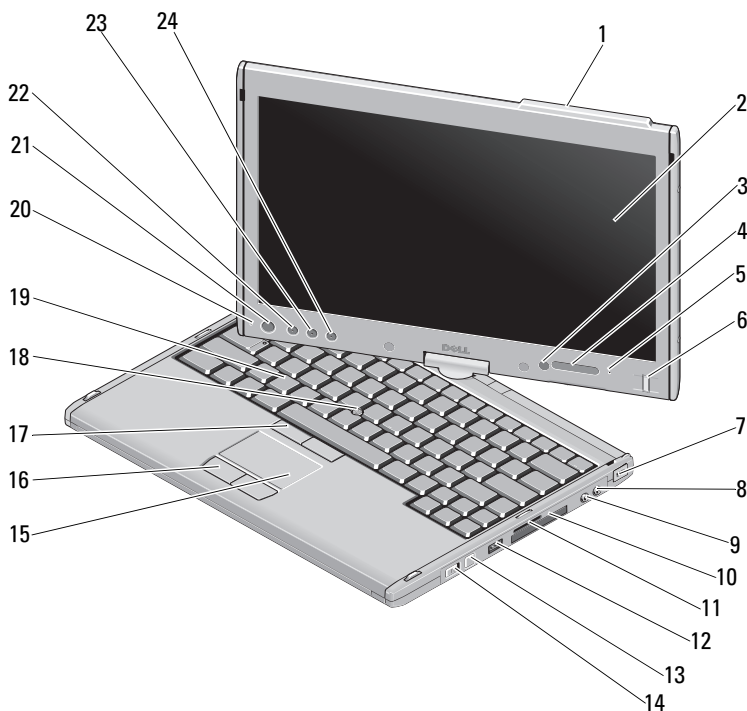

1	antenn (WWAN-aktiverad)	2	bildskärm
3	ljussensor	4	statuslampor
5	digital mikrofon	6	biometrisk läsare
7	plats för säkerhetskabel	8	mikrofonkontakt
9	hörlurskontakt	10	ExpressCard-kortplats
11	SD-kortplats (Secure Digital)	12	USB/e-SATA-kontakt
13	Wi-Fi Catcher™-knapp	14	på/av-knapp för trådlöst nätverkskort
15	pekplatta	16	knappar på pekplattan
17	styrspaksknappar	18	styrspak
19	tangentbord	20	digital mikrofon
21	strömbrytare	22	Windows®-säkerhetsknapp
23	skärmroteringsknapp	24	knapp för Dell ControlPoint (DCP)



OBS! Antennen finns endast på WWAN-aktiverade system. Om antennen saknas finns istället ett grepp för att öppna skärmen.



OBS! Tryck <Fn><F9> för att växla mellan WLAN-läge och WWAN-läge. Latitude XT2 stöder inte samtidig användning av WLAN och WWAN.

Bakifrån och från vänster

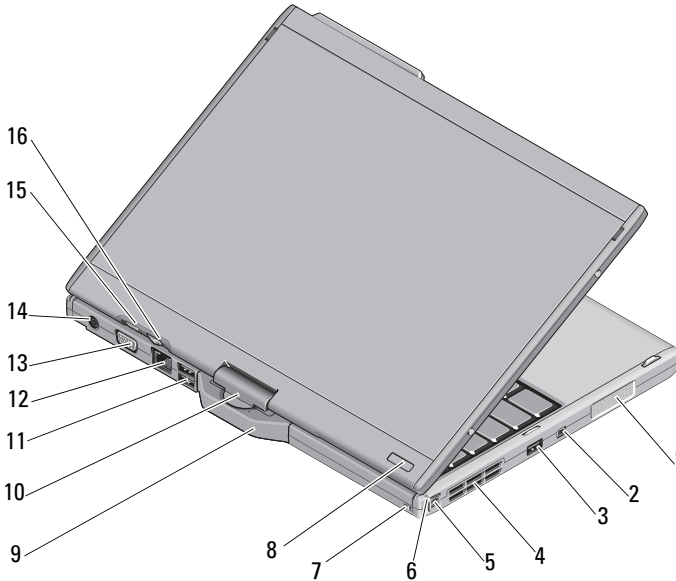

- | | |
|----------------------------------|--------------------------------|
| 1 högtalare | 2 IEEE 1394-kontakt |
| 3 USB-kontakt (för strömdelning) | 4 luftventil |
| 5 penna | 6 LED-indikator för penna |
| 7 pennsnoddshållare | 8 indikator för hårddiskstatus |
| 9 tablet-handtag | 10 vridbart gångjärn |
| 11 strömsatt USB-port | 12 nätverkskontakt |
| 13 bildskärmskontakt | 14 nätadapterkontakt |
| 15 bakåtknapp på tablet | 16 bläddringsknapp |



WARNING! Blockera inte, skjut inte in några föremål och låt inte damm samlas i ventilationen. Lämna Dell™-datorn på i utrymmen med dålig luftcirkulation, till exempel i en stängd portfölj. Med begränsad luftcirkulation kan datorn ta skada eller fatta eld. Fläkten går igång när datorn blir för varm. Fläktljud är helt normalt och innebär inte att det är fel på fläkten eller datorn.

Snabbinstallation



WARNING! Innan du utför någon av åtgärderna i det här avsnittet ska du läsa igenom och följa säkerhetsinstruktionerna som medföljde datorn. Mer information om säker hantering finns på www.dell.com/regulatory_compliance.



WARNING! Nätadaptern passar i vägguttag över hela världen. Däremot ser uttagen olika ut i olika länder. Använder du en felaktig sladd eller ansluter sladden felaktigt till eluttagslisten eller vägguttaget kan det orsaka brand eller skada på utrustningen.



VIKTIGT: När du kopplar bort nätadapterkabeln från datorn bör du hålla i kontakten, inte i sladden, och dra ut den försiktigt men bestämt så att sladden inte skadas. När du lindar ihop nätadapterkabeln ska du följa vinkeln på nätadapterkontakten för att undvika skador på kabeln.



OBS! En del enheter kanske inte finns med om du inte beställde dem.

- 1 Anslut nätadaptern till datorns nätadapterkontakt och till eluttaget.

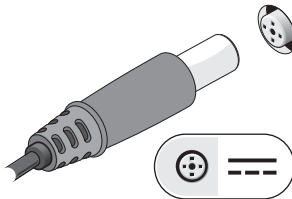

- 2 Anslut nätverkskabeln.

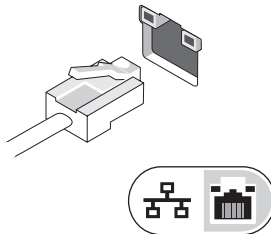

- 3 Anslut USB-enheter, till exempel mus eller tangentbord.



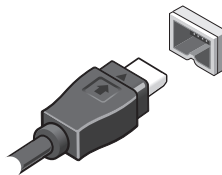

- 4 Anslut IEEE 1394-enheter, till exempel en dvd-spelare.



- 5 Öppna datorskärmen och tryck på strömbrytaren så att datorn sätts igång.



-  Strömbrytare
-  Batteriladdningsindikator

 **OBS!** Du bör slå på och stänga av datorn minst en gång innan du installerar några kort eller ansluter datorn till en dockningsstation eller annan extern enhet som exempelvis en skrivare.

Specifikationer



OBS! Erbjudanden kan variera per region. Mer information om datorns konfiguration får du om du klickar på **Start** → **Hjälp och support** och väljer alternativet att visa datorinformation.

Bild

Grafiktyp:	Inbyggt på moderkortet, maskinvaruacceleration
Databuss	Inbyggt grafikkort
Bildskärmsstyrenhet	Inbyggd Intel® "Cantiga" UMA-grafik
Bildskärmsminne	Upp till 256 MB delat videominne

Batteri

Typ	Smart litiumjonbatteri med 4 celler (28 Wh) Smart litiumjonbatteri med 6 celler (42 Wh)
Dimensioner:	
Djup	96,84 mm
Höjd	13,7 mm
Vikt	0,26 kg (4 celler) 0,34 kg (6 celler)
Spänning	11,1 V likström
Temperaturer:	
Drift	0° till 35 °C
Förvaring	-40° till 65 °C
Knappcells batteri	CR-2025

Nätadapter

Inspänning	100–240 V AC
Strömingång (maximal)	1,5 A
Infrekvens	50–60 Hz
Utström	2,31 A 2,34 A (tillval) 4,62 A (tillval)

Nätadapter (fortsättning)

Uteffekt 45 W, 65 W (tillval) eller 90 W (tillval)

Beräknad utspänning 19,5 V likström

Mått:

Höjd 16 mm

Bredd 63 mm

Djup 88 mm

Temperaturer:

Drift 0° till 40 °C

Förvaring -10° till 70 °C

Fysiska mått

Höjd 25,4 mm

Bredd 297,0 mm

Djup 218,6 mm

Vikt 1,66 kg (batteri med 4 celler/LED-standardkonfiguration)
1,737 kg (batteri med 6 celler/DLV-standardkonfiguration)

Miljöpåverkan

Temperaturer:

Drift 0° till 35 °C

Förvaring -40° till 65 °C

Relativ luftfuktighet (maximal):

Drift 10 till 90 % (utan kondens)

Förvaring 5 till 95 % (utan kondens)

Höjd över havet (maximal):

Drift -15,2 till 3048 m (-50 till 10 000 fot)

Förvaring -15,2 till 10 668 m (-50 till 35 000 fot)

Hitta mer information och resurser

Om du vill:

ta reda på hur du hanterar din dator på säkraste sätt. Garantiinformation, villkor (endast USA), säkerhetsinstruktioner, myndighetsinformation, ergonomiinformation och slutanvändaravtal.

Gå till:

Säkerhets- och föreskriftsdokumentation som medföljde datorn och se även hemsidan för regelefterlevnad på www.dell.com/regulatory_compliance.

Informationen i detta dokument kan ändras utan föregående meddelande.

© 2008 Dell Inc. Med ensamrätt. Tryckt i Irland.

Återgivning i någon form utan skriftligt tillstånd från Dell Inc. är strängt förbjuden.

Varumärken som används i texten: *Dell*, *Latitude*, *Dell*, *Wi-Fi Catcher* och *DELL*-logotypen är varumärken som tillhör Dell Inc. *Intel* är ett registrerat varumärke som tillhör Intel Corporation i USA och andra länder. *Windows* är ett registrerat varumärke som tillhör Microsoft Corporation i USA och/eller andra länder.

Övriga varumärken kan användas i dokumentet som hänvisning till antingen de enheter som gör anspråk på varumärkena eller deras produkter. Dell Inc. fransäger sig allt ägarintresse av andra varumärken än sina egna.